

Touch-Panel UP 588	5WG1 588-2AB01
Touch-Panel UP 588/11	5WG1 588-2AB11
Touch-Panel UP 588/21	5WG1 588-2AB21
Zubehör: Designrahmen Aluminium eloxiert	5WG1 588-8AB01

Produkt- und Funktionsbeschreibung



Das Touch-Panel UP 588 ist ein multifunktionales Anzeige-/Bediengerät für den EIB. Basis des Gerätes ist ein LC-Display mit 320 x 240 Pixel Auflösung und integriertem resistiven Matrixtouch mit 6 x 10 Feldern. Das Display verfügt über eine Hintergrundbeleuchtung, die bei Bedienung aktiviert und nach einer parametrierbaren Zeit automatisch abgeschaltet werden kann.

- Touch-Panel UP 588 5WG1 588-2AB01
 grüne Hintergrundbeleuchtung AC 230V
- Touch-Panel UP 588/11 5WG1 588-2AB11
 weiße Hintergrundbeleuchtung AC 230V
- Touch-Panel UP 588/21 5WG1 588-2AB21
 weiße Hintergrundbeleuchtung AC / DC 24V

In Verbindung mit dem zugehörigen Applikationsprogramm kann das Display zur Darstellung und Bedienung von bis zu 70 EIB-Standardfunktionen auf 7 Anzeigeseiten, zur Darstellung einer Alarmseite mit 4 Alarm- und 2 Textmeldungen und zur Ausführung von Zeitsteuerungsaufträgen eingesetzt werden.

Für das Touch-Panel ist folgendes Zubehör erforderlich:
Designrahmen Aluminium eloxiert 5WG1 588-8AB01

Applikationsprogramme

01 07 Touch-Panel 802103

- Darstellung und Bedienung von bis zu 70 EIB-Standardfunktionen auf 7 Anzeigeseiten
- Darstellung einer Alarmseite mit 4 Alarm- und 2 Textmeldungen
- Ausführung von Zeitsteuerungsaufträgen
- 8 Szenen mit 10 Kommunikationsobjekten sind möglich
- Anzeige von Datum und Uhrzeit

Installationshinweise

- Das Gerät kann für feste Installation in Innenräumen, für trockene Räume, zum Einbau in UP-Dosen verwendet werden.



Bild 1: Bohrskizze Holwanddose für Touch-Panel UP 588



WARNUNG

- Das Gerät darf nur von einer zugelassenen Elektrofachkraft installiert und in Betrieb genommen werden.
- Das Gerät darf nur in Verbindung mit den genannten Zubehörteilen, insbesondere der genannten UP-Dose eingesetzt werden.
- Innerhalb der UP-Dose dürfen keine 230V Geräte, die nicht zum Lieferumfang gehören, eingesetzt, oder 230V Leitungen durchgeschleift werden!
- Die geltenden Sicherheits- und Unfallverhütungsvorschriften sind zu beachten.
- Die Netzspannung darf erst zugeschaltet werden, wenn das Gerät vollständig montiert ist.
- Auf sichere Trennung zwischen Busleitung und 230V-Versorgung ist zu achten.
- Bei der Planung und Errichtung von elektrischen Anlagen sind die einschlägigen Richtlinien, Vorschriften und Bestimmungen des jeweiligen Landes zu beachten.

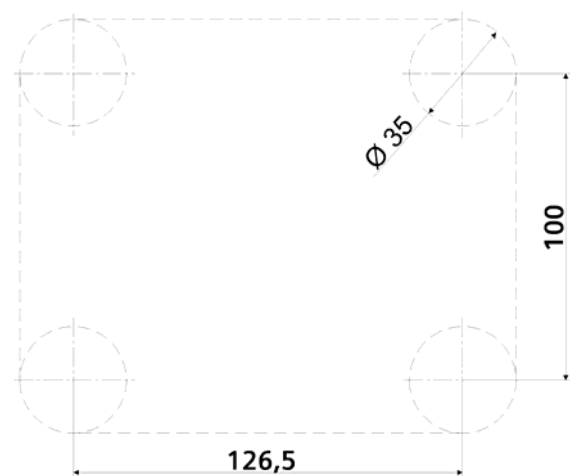
Touch-Panel UP 588	5WG1 588-2AB01
Touch-Panel UP 588/11	5WG1 588-2AB11
Touch-Panel UP 588/21	5WG1 588-2AB21
Zubehör: Designrahmen Aluminium eloxiert	5WG1 588-8AB01

Technische Daten

Spannungsversorgungen

- Busspannung: erfolgt über die Buslinie
- Externe Spannungsversorgung für:
 - Touch-Panel UP 588 und Touch-Panel UP 588/11
230 V AC $\pm 10\%$, 50/60 Hz
 - Touch-Panel UP 588/21
12 - 36V DC, 120mA
10 - 28V AC, 50/60 Hz, 120mA

Bedienelemente

- Lerntaste zum Umschalten Normal- / Adressiermodus
- Resistiver Matrixtouch mit 6 x 10 Feldern (berührungssensitives Display)

Anzeigeelemente

- Programmier - LED rot zur Anzeige Normal/Adressiermodus
- Grafikfähiges Display 320 x 240 Pixel mit Hintergrundbeleuchtung

Anschlüsse

- Buslinie: Busklemme EIB schraubenlos
0,6 ... 0,8mm \varnothing eindrätig
Abisolierlänge 5mm
- Spannungsversorgung
Abisolierlänge: 6...7mm
Es sind folgende Leiter/Leiterquerschnitte zulässig:
 - 0,5...2,5mm² eindrätig
 - 0,5...1,5mm² feindrätig

Mechanische Daten

- Gehäuse: Kunststoff
- Abmessungen (BxHxT): 190 x 156 x 58mm
- Einbautiefe in UP-Dose: 52 mm
- Montage: wird in zugehörige UP-Dose eingeschraubt
- Abmessungen zugehörige UP-Dose Hohlwanddose(BxHxT):
164 x 138 x 65 mm im Lieferumfang enthalten
- Gewicht: ca. 350 g

Elektrische Sicherheit

- Verschmutzungsgrad: 2
- Schutzart (nach EN 60529): IP20
- Überspannungskategorie: III
- Bus: Sicherheitskleinspannung SELV DC 24 V
- Gerät erfüllt EN50090-2-2

EMV-Anforderungen

Erfüllt EN 61000-6-1 und EN 61000-6-2

Umweltbedingungen

- Klimabeständigkeit: EN 50090-2-2
- Umgebungsbedingungen im Betrieb: 0°C bis +45°C
- Lagertemperatur: -25°C bis +70°C
- Rel. Feuchte (nicht kondensierend): 5 % bis 93 %

Prüfzeichen

KNX/EIB

CE-Kennzeichnung

Gemäss EMV-Richtlinie (Wohn- und Zweckbau), Niederspannungsrichtlinie

Touch-Panel UP 588	5WG1 588-2AB01
Touch-Panel UP 588/11	5WG1 588-2AB11
Touch-Panel UP 588/21	5WG1 588-2AB21
Zubehör: Designrahmen Aluminium eloxiert	5WG1 588-8AB01

Lage und Funktion der Anschluss- und Bedienelemente

Die Geräteanschlüsse, sowie die bei der Inbetriebnahme benötigten Elemente Lerntaste und Programmier-LED sind auf der Geräterückseite zugänglich. Bild 1 zeigt die Geräterückseite.



Bild 2: Lage der Anschluss- und Bedienelemente

- A1 Klemmraum zum Anschluss der Spannungsversorgungsklemme
- A2 Programmier - LED
- A3 Lern - Taste
- A4 Busklemme
- A5 Rastung

Der Anschluss der Busleitung erfolgt über eine Standardbusklemme, die in die entsprechende Klemmenaufnahme auf der rechten Gehäuseseite eingesteckt ist. Links neben dem Steckplatz für die Busklemme befinden sich die Lern-Taste und die Programmier-LED. Die Anschlussklemme für die Spannungsversorgung befindet sich auf der linken Geräteseite. Zum Anschluss der Spannungsversorgungsleitung muss die Klemme abgezogen werden.

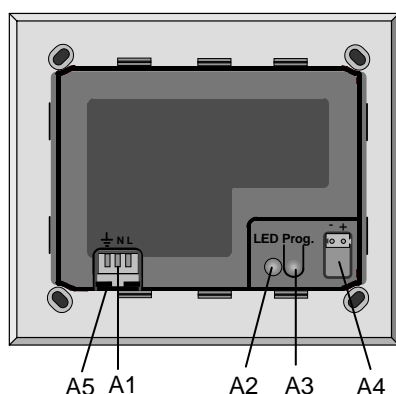
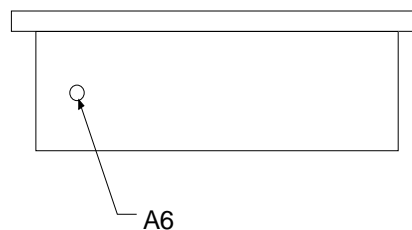

- A6 zum Einstellen des Kontrasts

Mittels eines Drehpoti kann der Kontrast des Displays verändert werden. Der Kontrast ist bei der Auslieferung des Touch-Panels in Werk optimal für den Betrieb eingestellt. Eine Veränderung sollte nur bei extremen Bedingungen vorgenommen werden.

Montage und Verdrahtung

Allgemeine Beschreibung

Die Gerätemontage darf nur in die beigelegte Einbaudoose erfolgen. Bei der Leitungseinführung in die UP-Dose ist zu beachten, dass die Busleitung in den linken unteren Ausbruch (B3) eingeführt wird und die Spannungsversorgungsleitung in den rechten Ausbruch (B2). Bus und Spannungsversorgungsleitung dürfen nicht gemeinsam durch einen Ausbruch in die UP-Dose eingeführt werden. Innerhalb der Dose ist die Leitung so zu führen, dass ein minimaler Abstand von 10mm zwischen Bus und Spannungsversorgungsleitung gewährleistet ist.



Bild 3: Montage des Touch-Panels

Touch-Panel UP 588	5WG1 588-2AB01
Touch-Panel UP 588/11	5WG1 588-2AB11
Touch-Panel UP 588/21	5WG1 588-2AB21
Zubehör: Designrahmen Aluminium eloxiert	5WG1 588-8AB01

- B1 UP-Dose
- B2 Ausbruch für Spannungsversorgungsleitung
- B3 Ausbruch für Busleitung
- B4 Touch-Panel
- B5 Befestigungsschrauben
- B6 Designrahmen
- B7 Passepartoutblende

Anschließen der Busleitung (Bild 3 "A")

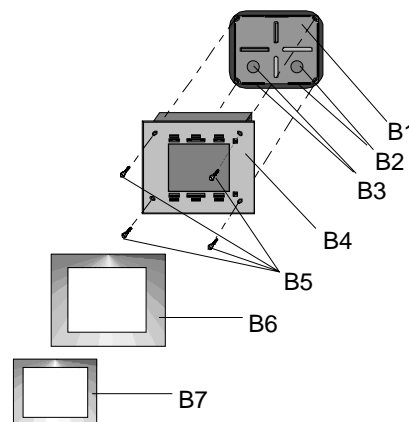
- Die Busklemme (C3) ist für eindrätige Leiter mit 0,6 ... 0,8 mm Ø geeignet.
- Den Mantel der Busleiter ca. 3cm abisolieren
- Die Leiter (C3.4) ca. 5 mm abisolieren und in Klemme (C3) stecken (rot = +, grau = -).

Busklemme aufstecken (Bild 3)

- Die Busklemme in die Führungsnut stecken und die Busklemme (C3) bis zum Anschlag nach unten drücken



Bild 4: Anschlüsse

Spannungsversorgung anschließen (Bild 3 "B")

- Die Leiter (C4.1) 6...7 mm abisolieren, in die Spannungsversorgungsanschlussklemmen (C4) stecken und die Schrauben (C4.2) anziehen.

Klemmenbelegung:

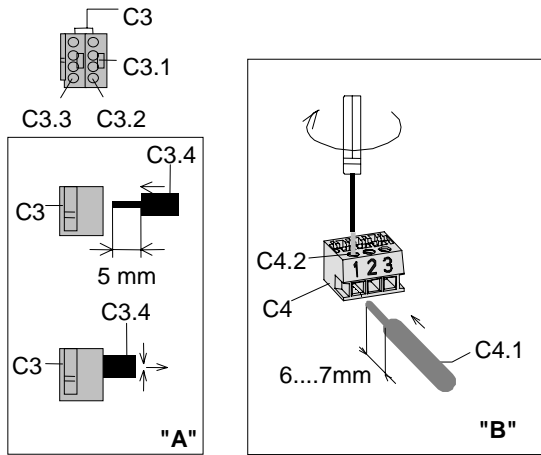
	230V	24V
	1 ⚡ Erde	In1: +/- DC: AC
	2 N Neutraleiter	nicht belegt
	3 L Phase	In2: +/- DC: AC

Nach dem Anschluss der Busklemme und der Spannungsversorgungsanschlussklemme an die Leitungen werden die Klemmen in die entsprechenden Steckerauslässe am Touch-Panel eingesteckt. Nach dem Anlegen der Busspannung kann die Lerntaste gedrückt und die physikalische Geräteadresse programmiert werden. Nach dem Programmieren der physikalischen Adresse muss die LED erloschen sein.

Dann wird das Gerät mit den vier beiliegenden Schrauben in die Einbaudose eingeschraubt (siehe Bild 2).

Die über der Displayoberfläche angebrachte Schutzfolie darf jetzt abgezogen werden. Zu diesem Zweck dürfen keine scharfen Gegenstände oder Werkzeuge benutzt werden.

Nach dem Verschrauben und Entfernen der Schutzfolie kann die gewünschte Designblende in den Displayrahmen eingelegt werden. Schließlich wird die Passepartoutblende auf das Display aufgesteckt und eingerastet und dadurch die Designblende gehalten.

Achtung: Keinen direkten Druck auf das Displayglas ausüben! Glasbruchgefahr!

Nach Abschluss der Montage kann die Spannungsversorgung zugeschaltet und das Gerät in Betrieb genommen werden (Programmierung siehe Applikationsprogrammbeschreibung).

Demontage

- Zuerst Spannungsversorgung abschalten
- Zur Gerätedemontage oder zum Austausch des Designrahmens ist zunächst die Passepartoutblende zu entfernen. Zu diesem Zweck kann die Blende an den dazu vorgesehenen Öffnungen (D1) am unteren Rand mit Hilfe des beigelegten Demontagewerkzeuges oder eines Kunststoffschraubendrehers entriegelt werden.

Achtung: Bei der Entriegelung darf nur leichter Druck auf das Display ausgeübt werden. Nicht mit dem Demontagewerkzeug die Displayoberfläche beschädigen!

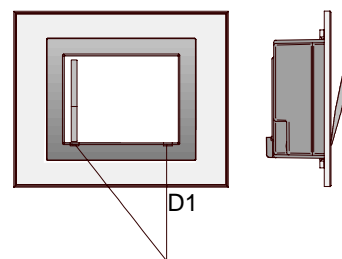

Touch-Panel UP 588
Touch-Panel UP 588/11
Touch-Panel UP 588/21
Zubehör: Designrahmen Aluminium eloxiert

5WG1 588-2AB01
5WG1 588-2AB11
5WG1 588-2AB21
5WG1 588-8AB01

Nach dem Entfernen der Passepartoutblende kann der Designrahmen abgenommen und durch Lösen der Befestigungsschraube B5 das Gerät vollständig demontiert werden.

Spannungsversorgungsanschluss abklemmen (Bild 3 "B")

- Zur Demontage der Spannungsversorgungsanschlussklemme C4 muss diese über die Rastung A5 hinweg nach unten aus dem Klemmraum A1 abgezogen werden. Das Abziehen kann durch leichtes Anheben der Spannungsversorgungsanschlussklemme C4 mit Hilfe eines schmalen Schlitzschraubendrehers erleichtert werden. Er wird hierzu in der Mitte der Klemmenrastung A5 zwischen Spannungsversorgungsanschlussklemme C4 und Klemmraumboden eingeführt.

Busklemme abziehen (Bild 3 "A")

- Die Busklemme (C3) befindet sich im linken Klemmenanschlussraum. Sie besteht aus zwei Teilen (C3.2 und C3.3) mit je vier Klemmkontakten. Es ist darauf zu achten, dass die beiden Prüfbuchsen (C3.1) weder mit dem Busleiter (versehentlicher Steckversuch), noch mit dem Schraubendreher (z.B. beim Versuch, die Busklemme zu entfernen) beschädigt werden.
- Den Schraubendreher vorsichtig in den Drahteinführungsschlitz des grauen Teils der Busklemme (C3.3) einführen und die Busklemme (C3) aus dem Einbaugerät herausziehen. Beim Herausziehen des roten Teils der Busklemme bleibt der graue Teil stecken.

Achtung: Busklemme nicht von unten heraushebeln!
 Kurzschlussgefahr!

Abklemmen der Busleitung (Bild 3 "A")

Die Busklemme (C3) abziehen und den Leiter (C3.4) der Busleitung, bei gleichzeitigem Hin- und Herdrehen, herausziehen.

Pflegehinweise

Die Reinigung des Designrahmens und der Kunststoffoberfläche des Displays kann mit handelsüblichen, lösungsmittelfreien Reinigungsmitteln erfolgen. Die Displayoberfläche selbst darf nur mit einem feuchten, weichen Tuch (z.B. Brillenputztuch) und ggf. einem milden Glasreiniger gesäubert werden.

Massbild

Abmasse in mm

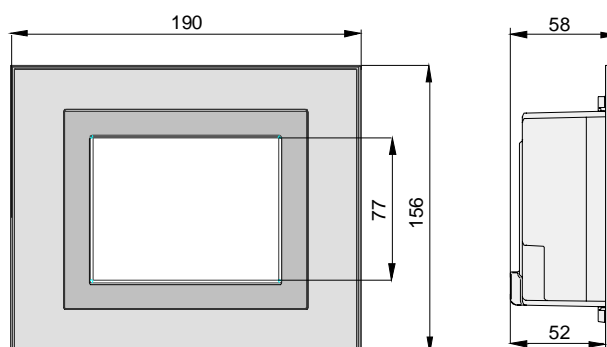

Allgemeine Hinweise

- Ein defektes Gerät ist an die zuständige Geschäftsstelle der Siemens AG zu senden.
- Bei zusätzlichen Fragen zum Produkt wenden Sie sich bitte an unseren Technical Support:

☎ +49 (0) 180 50 50-222

☎ +49 (0) 180 50 50-223

☐ www.siemens.de/automation/support-request

Touch-Panel UP 588	5WG1 588-2AB01
Touch-Panel UP 588/11	5WG1 588-2AB11
Touch-Panel UP 588/21	5WG1 588-2AB21
Zubehör: Designrahmen Aluminium eloxiert	5WG1 588-8AB01

Raum für Notizen